

YIT

YIT Kodin päivityspalvelu

VANHANKAUPUNGINKOSKI
KONEPAJA



YIT Kodin päivityspalvelu

Kaipaatko kotiisi pientä vaihtelua tai isompaa muutosta? Toteuta se helposti ja vaivattomasti kotisi rakentajan kanssa. Me tunnemme kotisi – pintaa syvemmltä.

Päivityspalvelumme avulla hankit käteviä lisätarvikkeita keittiösi ja kylpyhuoneeseesi tai vaikkapa kauniit puuritulät viimeistelemään parvekkeesi. Palvelumme kautta saat ne kotiisi kuljetettuna ja valmiiksi käyttökuntoon asennettuina.

Pintaremontilla, esimerkiksi seinän kuviomaalauksella tai vaihtamalla osan väliovista, saat nopeasti uutta ilmettä kotiisi. Kauttamme saat myös keittiösi ja/tai kylpyhuoneesi täysuudistukset. Silloin haluamasi tila muutetaan YIT:n hankintaedut hyödyntäen vastaamaan toiveitasi ja tarpeitasi.

Tästä esitteestä löydät kaikki päivityspalvelumme tuotteet ja palvelut. **Hinnat sisältävät tuotteiden kotiinkuljetuksen ja asennuksen.** Lisäksi olemme eritelleet hinnastoon valmiiksi työn osuuden kotitalousvähennyistä varten.

Kun tilaat meiltä pintaremontin tai täysuudistuksen, huolehdimme asianmukaisten ilmoitusten tekemisestä taloyhtiön hallitukselle. Lisäksi tarjoamme sinulle keittiön pintaremontin ja täysuudistuksen sekä kylpyhuoneen täysuudistuksen yhteydessä yhteistyökumppaniemme suunnittelupalvelun.

Valittuasi haluamasi palvelut ja tuotteet, ota yhteyttä yhteyshenkilöömme ja sovi kotisi päivittämisestä haluamallasi tavalla. Mikäli olet yhteydessä suoraan yhteistyökumppaneihimme, muista mainita asunto-osakeyhtiösi nimi ja koodi ”YIT Kodin päivityspalvelu 2017”, jotta saat YIT:n sinulle neuvottelemat hintaедut.

YIT PÄIVITYSPALVELU

Vastuukorjauspäällikkö Raimo Seppänen
Puh. +358 40 839 9776
Sposti: raimo.seppanen@yit.fi

AIKATAULU

Ota yhteyttä YIT:hen 31.1.2018 mennessä. Työt toteutetaan kanssasi sovittavan aikataulun mukaan talven/kevään 2018 aikana.

SISÄLLYSLUETTELO

Keittiön täysuudistus	4
Keittiön pintaremontti	6
Keittiö: Uutta & modernia	8
Kylpyhuoneen täysuudistus	11
Kylpyhuone:	
Uutta & modernia	12
Sauna	16
Liukuovet	17
Lattia	18
Seinät	19
Väliovet	21
Parveke	22
Uutta & modernia	23
Sopimusehdot	24

Pidätämme oikeuden muutoksiin. Mikäli esitteessä mainittu malli on poistunut mallistosta, toimitamme sinulle vastaavan tuotteen.

KEITTIÖ

Täysuudistus

Helppo ja vaivaton keittiöremontti

Keittiön täysuudistus avullamme on helppoa. Luotettava yhteistyökumppanimme, Novart Oy, valmistaa kotimaiset A la Carte- ja Petra-keittiöiden kalusteet. Novartin Keittiömaailma-myymlän keittiösuunnittelija suunnittelee kanssasi yksilöllisen ja juuri sinun toiveesi täyttävän keittiön, purkaa vanhan, asentaa uuden ja vie roskat mennessään.

Toteuta unelmiesi keittiö

Remontin laajuudesta päätät sinä itse. Voit muuttaa lähes kaiken lukuun ottamatta viemäreiden ja useimpien ilmanvaihtoon liittyvien laitteiden sijaintia. Kotisi mahdollisesta osittaisesta tyhjentämisestä ja muista järjestelyistä saat tietoa hyvissä ajoin keittiösuunnittelijaltasi.

Alla on keittiösuunnittelijan yhteystiedot. Muista mainita asunto-osakeyhtiösi nimi, jotta saat hyväksesi meidän sinulle neuvottelemat edut.

Kolme askelta keittiön täysuudistukseen

1. Ota yhteys Keittiömaailman keittiösuunnittelijaan ja sovi tapaaminen.
2. Voit käydä tutustumassa jo etukäteen materiaaleihin ja mallikeittiöihin Lanternan Keittiömaailmassa. Liikkeessä on myös yhteyshenkilömme.
3. Keittiösuunnittelijasi tapaamisessa saat tarjouksen ja uuden keittiösi toimitusajan.

Keittiösuunnittelija Kati Turunen
Puh. 050 301 1388
Sposti: kati.turunen@keittiomaailma.fi

Myymlän käyntiosoite:
Keittiömaailma (Isku)
Varikkotie 2, 00880 Helsinki



*Tyypillinen Keittiömaailma Rahoituksen kertaluotto voidaan maksaa korottomasti ja kuluttomasti 6 kk aikana. Tai esim. 13 096 € pienemmissä osissa 84 kk, kuukausierät 1-6 119,31 €/kk, kuukausierät 7-84 203,79 €/kk, sisältävät nimelliskoron 7,95 %, ei muita kuluja. Todellinen vuosikorko 7,25 %. Luottokustannukset yhteensä 3 515,56 € todellinen luottohinta 16 611,56 €. Edellyttää hyväksytyn luottopäätöksen. Palvelun tuottaa Santander Consumer Finance Oy, Risto Rytin tie 33, 00570 Helsinki

KUVAN KEITTIÖREMONTTI* 204 €/kk tai 13 096 €

Kalusteet, työtasot väli tilalaminaatti ja allas	5 851 €
Kodinkoneet	4 110 €
Kalusteasennus	3 135 €
Yhteensä	13 096 €

Ovimalli ja työtaso:

A la Carte -keittiöt tummanharmaa mdf-ovi
Scuro 67H, laminaattitaso

Kodinkoneet:

AEG: jääkaappi, pakastin, pyrolyysi uuni,
induktio taso ja integroitu astianpesukone

Asennus sisältää:

Vanhan keittiön purku, kodinkoneiden kierrätys,
uusien kalusteiden sisäänkanto ja kalusteasennus.

Hyödynnä kotitalousvähennys:

Asennustyöstä 1 367,50 €

KEITTIÖ

Pintaremontti



Uusi ilme helposti ja nopeasti – vain päivässä

Pirstät keittiösi ilmeen helposti vaihtamalla kiinteiden kalusteiden ulkopinnat uusiin. YIT Kodin keittiön pintaremontissa vaihdamme kalusteovet vetimiseen, välitilan laminaatit, työtason ja altaan. Ovien vaihdon yhteydessä uusimme myös ovien saranat ja laatikostojen mekanismit.

Kalusteovet, työtasot ja välitilalaminaatit ovat kotimaisia. Hahlan laatikkomekanismit ja Lapetekin altaat ovat alansa johtavia tuotemerkkejä. Pintaremontin suunnittelun, toimituksen ja asennuksen tekee luotettava yhteistyökumppanimme Elegia.

Kolme askelta keittiön pintaremonttiin

1. Valitse sisustusteema

Valitse mieleisesi tyyli seuraavalla sivuilla olevista sisustusteemoistamme. Kuura, Luoto ja Hehku ovat sisustusarkkitehdin suunnittelema väri- ja materiaalikokonaisuuksia. Voit myös uusia osan pakettin tuotteista tai koota yksilöllisen kokonaisuuden keittiösuunnittelijan kanssa.

2. Ota yhteyttä

Ota yhteys yhteyshenkilöömme (tiedot s. 2). Hän välittää tilauksesi Elegan keittiösuunnittelijalle, joka ottaa sinuun yhteyttä ja sopii kotiisi mittakäynnin. Työnjohtajamme on mukana mittakäynnillä ja varmistaa toimituksen yhteensovittamisen.

3. Suunnittelu ja toteutus

Mittakäynnillä tehdään keittiösi pintaremontin yksityiskohtainen suunnitelma. Samalla sinulla on mahdollisuus nähdä mallikappaleita valitsemistasi tuotteista. Käynnin aikana sovitaan remontin toimitus- ja asennuspäivä. Purkutyön ja asennuksen arvioitu kesto on yksi työpäivä. Remonttiin sisältyy vanhojen kalusteiden purku ja poiskuljetus jätemaksuineen.

Laadimme tarjouksen pintaremontille asennuksineen mittakäynnin yhteydessä.

Esimerkkihintoja:

1 h+k 2 700 €
+ asennustyö 600–650 €

2 h+k 3 050 €
+ asennustyö 625–675 €

3 h+k 3 500 €
+ asennustyö 650–700 €

4 h+k 3 850 €
+ asennustyö 675–725 €

Valitse sisustusteema



KUURA

Kalusteovet:

korkeakiiltainen valkoinen, paksuus 18 mm, MDF, PVC-kalvo ja naarmuuntumista estävä suojakalvo ja Slim-vetimet, harjattu, reikäväli 128 mm

Kalusteiden välitila:

laatan päälle ruokokuvioitu valkoinen (9417wg) Spa-laminaattilevy, paksuus 7,8 mm

Työpöytätaaso:

musta (3450x) lohkokivi-korkeapainelaminaatti, paksuus 30 mm

Lapetek-allas:

BlancoDalago 6 tai 45 Anthrazit



LUOTO

Seinä- ja yläkaappien ovet:

korkeakiiltainen valkoinen, paksuus 18 mm

Pöytäkaappien ovet:

korkeakiiltainen harmaa tammi, paksuus 18 mm. MDF, PVC-kalvo ja naarmuuntumista estävä suojakalvo
Kaikkiin oviin Cubix-vetimet, rst-look, reikäväli 128 mm

Kalusteiden välitila:

laatan päälle harjattu alumiini -laminaattilevy (0037A), paksuus 9,6 mm

Työpöytätaaso:

musta lohkokivi -korkeapainelaminaatti (3450x), paksuus 30 mm

Lapetek-teräsallas:

BlancoAndano 500 IFA tai 400 IFA



HEHKU

Seinä- ja yläkaappien ovet:

korkeakiiltainen valkoinen, paksuus 18 mm

Pöytäkaappien ovet:

korkeakiiltainen tumma saarni, paksuus 18 mm, MDF, PVC-kalvo ja naarmuuntumista estävä suojakalvo
Kaikkiin oviin Slim-vetimet, harjattu, reikäväli 128 mm

Kalusteiden välitila:

laatan päälle ruokokuvioitu valkoinen (9417wg) Spa-laminaattilevy

Työpöytätaaso:

musta lohkokivi -korkeapainelaminaatti (3450x), paksuus 30 mm

Lapetek-teräsallas:

BlancoAndano 500 IFA tai 400 IFA

KEITTIÖ

Uutta &
modernia



Klaffikaapista on moneksi,
kuten lastenhuoneen
työpöydäksi.

Lisää säilytystilaa keittiöön!

Kätevä seinälle nostettava pöytätaaso.

NOVART KLAFFIKAAPPI

Värvaihtoehdot: usvan valkoinen ja musta.

908 €

NOVART KLAFFIKAAPIN SÄILYTYSPUSSI

Klaffikaapin jalkoihin tarroilla kiinnitettävä musta säilytyspussi, jossa taskuja.

59 €



AEG JÄÄKAAPPI JA KAAPPIPAKASTIN

Jääkaappi: käyttötilavuus 379 l, automaattisulatus, LED-valaistus, LCD-näyttö, erittäin hiljainen äänitaso 40 dB, energialuokka A++, mitat K x L x S: 1850 x 595 x 668 mm

Kaappipakastin: käyttötilavuus 229 L, NoFrost-pakastimen automaattisulatus, Frostmatic-automaattinen pikapakastus, äänitaso 42 dB, energialuokka A+, mitat K x L x S: 1850 x 595 x 668 mm

Teräs (RKE63826MX ja AGE62516NX) **1 284 €**

Valkoinen (RKE63826MW ja AGE62516NW) **1 194 €**



AEG JÄÄKAAPPIPAKASTIN

AEG jääkaappipakastin teräs (RCB53421NX) tai valkoinen (RCB53421NW)

Käyttötilavuus: jääkaappi 220 l ja pakastin 91 l, jääkaapissa ja pakastimessa automaattisulatus, Coolmatic-pikajäähdytystoiminto, Frostmatic-automaattinen pikapakastus, äänitaso 43 dB, energialuokka: A++, mitat K x L x S: 1845 x 595 x 647 mm

Teräs (RCB53421NX) **636 €**

Valkoinen (RCB53421NW) **573 €**

AEG KEITTOTASO JA UUNI -YHDISTELMÄ

Keittotaso (HE604000XB)

Uuni, valkoinen (EEB342010W)

Uuni, teräs (EEB342010M)

930 €

AEG UUNI

- paistolämpömittari
- kiertoilmajärjestelmä
- sisään painettavat vääntimet
- energiatehokkuusluokka A
- 600 mm

AEG KERAAMINEN KEITTOTASO

- jälkilämmön merkkivalo
- uunin ohjauspaneeliin integroidut säätimet
- leveys ja syvyys 600 mm
- kehys teräksen värinen
- asennus työpöytätason asennusaukon päälle

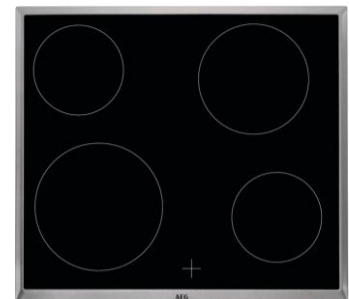
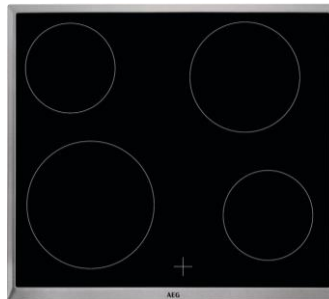



ELECTROLUX ASTIANPESUKONE

- leveys 600 mm
- äänitaso 47 dB, energialuokka A+
- AirDry-kuivaustoiminto
- ajastin

Teräs (ESF5533LOX) **447 €**

Valkoinen (ESF5533LOW) **447 €**



ELECTROLUX ASTIANPESUKONE

- leveys 450 mm
- äänitaso 44 dB, energialuokka A++
- AirDry-kuivaustoiminto
- ajastin

Teräs (ESF4661ROX) **511 €**

Valkoinen (ESF4661ROW) **484 €**

AEG KALUSTEPEITTEINEN ASTIANPESUKONE

Malli FSB52610Z

Leveys 600 mm, äänitaso 44 dB, energialuokka A++
527 €*

Malli FSB51400Z

Leveys 450 mm, äänitaso 47 dB, energialuokka A+
XtraDry-kuivaustoiminto, lattiaan heijastuva
merkkivalo, ajastin
*** 567 €***



*)Hinta ei sisällä uutta ovilevyä, joka tilattava erikseen.

KYLPYHUONE

Täysuudistus



Sujuva kylpyhuoneremontti

Kylpyhuoneen täysuudistus on vaivatonta luotettavan yhteistyökumppanimme kanssa. Laattapisteen asiantuntija suunnittelee kanssasi toiveittesi mukaisen ja yksilöllisen kylpyhuoneen, purkaa vanhan, asentaa uuden ja vie roskat mennessään.

Toteuta unelmiesi kylpyhuone

Remontin laajuudesta päätät sinä itse. Voit muuttaa lähes kaiken lukuun ottamatta viemäreiden sijaintia.

Kolme askelta kylpyhuoneen täysuudistukseen

- 1.** Varaa suunnittelu-aika Laattapisteen myymälään puhelimitse tai netissä. Mainitse asunto-osakeyhtiösi nimi ja koodi ”YIT Kodin päivityspalvelu 2017” ja saat hyväksesi YIT Kodin sinulle neuvottelemat edut.
- 2.** Laattapisteen kylpyhuonemyyjä tekee tapaamisen aikana kanssasi suunnitelman täysuudistuksesta. Sen jälkeen Laattapisteen työpäällikkö suunnittelee remontin teknisen toteutuksen ja tulee kotiisi ottamaan kylpyhuoneesi mitat.
- 3.** Tapaat kylpyhuonemyyjän uudelleen ja käynte täysuudistuksen tarkasti läpi ennen kirjallisen sopimuksen allekirjoittamista. Saat kirjallisen sopimuksen työn sisällöstä ja kestosta. Lisäksi saat tietoa mahdollisista poissaoloasi vaativista järjestelyistä.

Espoon myymälä, Suomenoja
Kurjenkellontie 14,
02270 Espoo
Puh. 020 788 0750

Vantaan myymälä, Piispankylä
Mestaritie 5, 01730 Vantaa
Puh. 09 878 0328

Tai varaa aika netissä:
www.laattapiste.fi/ajanvaraus

KYLPYHUONE

Uutta &
modernia



Uusi ilme kalusteilla

Kaipaatko kylpyhuoneeseesi piristävää päivitystä? Kalusteiden avulla muutat helposti kylpyhuoneesi ilmettä ja tyyliä. Kun tilaat kalusteet päivityspalvelumme kautta, toimitamme kalusteet kotiisi, puramme vanhat, asennamme uudet ja viemme mukanaamme roskat ja vanhat kalusteet pois. Helppoa, eikö totta!

600 mm leveä kokonaisuus 1 315 € (asennustyön osuus 285 €).

900 mm leveä kokonaisuus 1 525 € (asennustyön osuus 285 €).



HAVANNA (SAR1207)
vaaleanruskea runko

VALKOINEN (SAR1205)
mattavalkoinen runko

MOCCA (SAR1206),
tummanruskea runko

MIDO-KYLPYHUONEKAAPISTO

Kokonaisuuteen kuuluu allaskaappi, posliiniallas ja peilikaappi. Kaapisto saatavana 600 mm ja 900 mm leveänä.

PEILIKAAPPI

- kaapissa pistorasia ja LED-valaisin
- korkeus 700 mm, syvyys 150 mm
- leveys 900/600 mm
- runko melamiinia

CAPPELLA-POSLIINIALLAS

- koko: 620/920 mm x 410 mm

ALLASKAAPPI

- kaksi vetolaatikkoa, joissa kromivetimet
- korkeus 576 mm, syvyys 350 mm
- leveys 900/600 mm
- melamiini

Mido-kalusteet ovat nähtävillä
Laattapisteen myymälöissä.



MIDO-PYYKKIKAAPPI

Korkea pyykkikaappi ulosvedettävällä pyykkipussilla.

- kromivedin
- korkeus 1730 mm, leveys 350 mm, syvyys 600

- materiaali melamiinia

565 € (asennustyön osuus 71 €)



SMEDBO PYYHEOKSAT

OUTLINE LITE NELIOSAINEN PYYHEOKSA

- korkeus 629 mm, leveys 407 mm, syvyys 60 mm

Kiillotettu ruostumaton teräs FK634

120 € (asennustyön osuus 32 €).



HOME KAKSIOSAINEN PYYHEOKSA

- ruostumatonta messinkiä
- korkeus 48 mm, leveys 440 mm

Kiiltävä kromi HK326

Matta kromi HS326

80 € (asennustyön osuus 32 €)

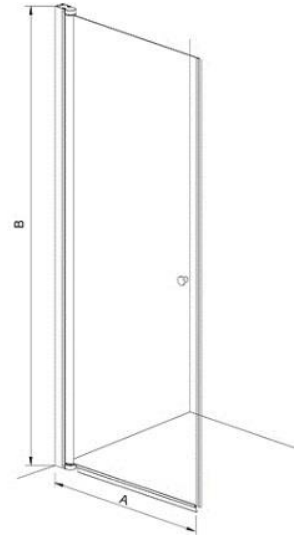

CORAL-SUIHKUOVI

- suora ovi, jonka sarana kääntyy 90 astetta sisään ja ulos
- kirkas 6 mm paksu lasi, mattahopea alumiiniprofiili
- korkeus 1900 mm, leveys 900 mm tai tilan mukaisesti

396 € (asennustyön osuus 71 €)

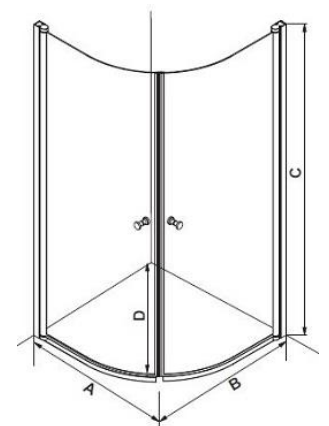

JADE-SUIHKUKULMA

- puolipyöreä suihkukulma kahdella ovela
- ovien saranat kääntyvät 90 astetta sisään ja ulos
- kirkas 6 mm paksu lasi, mattahopea alumiiniprofiili
- korkeus 1900 mm, leveys 900 x 900 mm tai tilan mukaisesti

809 € (asennustyön osuus 214 €)

Mido-kalusteet, suihkuovent ja -kulmat ovat nähtävillä Laattapisteen myymälöissä.



Kylpyhuoneen pinnoitus

Nano4life-pinnoite antaa märkätilalle pidemmän käyttöiän ja mahdollistaa remontin siirtämisen vuosilla eteenpäin. Uudenlainen pinnoitus muodostaa käsiteltävään pintaan nanoteknologiaan perustuvan näkymättömän kalvon ja kestäväen suojan likaa, kemikaaleja, kosteutta ja kulutusta vastaan.

Pinnoituksen ansioista kylpyhuoneen puhtaanapito helpottuu ja puhdistusaineiden kulutus vähenee tai jää kokonaan pois. Käsittely ehkäisee kosteushaittoja, kuten bakteereiden ja homeiden kasvamisen laattasaumoissa ja lasipinnoissa sekä kalkin polttojälkien syntyminen lasipinnoilla.

Pinnoituksen hyödyt:

- hylkii likaa ja kosteutta, antibakteerisuus
- helpottaa puhdistamista
- lisää käyttöikä, parempi kestävyys
- pitkäkestoinen suoja, noin 5–8 vuotta
- parantunut UV-suoja
- ekologinen

Nano4life-pinnoitukseen kesto on noin 2 työpäivää.
(sis. pesu-, pinnoitustyön ja silikonisaumojen uusimisen)

1 200 €/kh+s tai khh

(työn osuus 600 €)

Yhteistyökumppanimme on Nano Finland Oy.
Lue lisää nanopinnoituksesta: www.nano4life.fi





AEG PYYKINPESUKONE L8FBK966E:

- täyttömäärä 9 kg
- höryohjelma, Eko-pesu I
- linkousluokka A, suurin linkousnopeus 1600 kierr/min
- ProTex-rumpu
- ÖkolInverter-moottori
- LCD-näyttö, ajastin
- äänitaso 51 dB(A)
- energialuokka: A+++ -50%

830 €



AEG KUIVAAVA PYYKINPESUKONE L7WBL962E

- täyttömäärä (pesu/kuivaus) 9/6 kg
- pesutulosluokka A
- linkousnopeus 1600 k/min
- ProTex-rumpu
- DualSense- ja ProSense-tekniikat
- sertifioitu Woolmark Blue,
- höryohjelma,
- Wash & Dry -tilapainike
- äänitaso (pesu/linkous/kuivaus) 51/77/63 dB(A)
- energialuokka A
- ajastin

941 €

AEG PESUTORNI

Pyykinpesukone L8FBK966E
Kuivausrumpu T8DEP845E
Väliasennussarja STA9
1 592 €

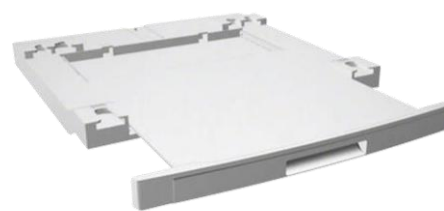

SAUNA

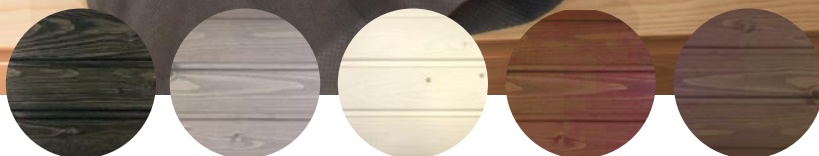

Sävytä saunalle uusi ilme

Paneelien, lauteiden, ovenkarmien ja ikkunapokien sävytys ei ole täysin peittävä, vaan puun kuviointi ja oksakohdat kuultavat läpi.

Saunan lauteiden ja paneelien sävytys samalla sävyllä
720 € (työn osuus 570 €).

Saunan lauteiden ja paneelien sävytys eri sävyllä
860 € (työn osuus 570 €).

Hintaan sisältyvät myös oven karmien ja ikkunapokien sävytys.

VALITSE SÄVY

Musta
Harmaa
Tuomenkukan valkoinen
Mocca, ruskea
Tummanruskea

TULIKIVI-KIUAS

- teho 6 kW, kiinteä ohjaus
- leveys 500 mm, korkeus 600 mm, syvyys 300 mm

HALLA ST

valkoinen tai musta **649 €**

ROUTA ST

vuolukivi **1 077 €**



(työn osuus 100 €)

LIUKUOVET

Kauniit &
kätevät



ELEGA-LIUKUOVET

Asennetaan olemassa olevaan kaapiston eteen, jolloin kaapiston etulinja siirtyy n. 10 cm ulospäin. Jos kaapiston sivu ei pääty seinään, runkoon asennetaan uusi runkopäätylevy, jonka syvyys kattaa myös liukuovien kiskot.

OVIMALLIT:

alumiinikehys (ER-10) ja mattavalkoinen levy

alumiinikehys (ER-10) ja korkeakiiltainen valkoinen levy

alumiinikehys (ER-10) ja kirkas kuvastin

KOKOVAIHTOEHDOT:

Liukuovet S

- kaksi ovea

- leveys 1000–1700 mm, korkeus max. 2600 mm

785 € + asennustyö 270–500 €

Liukuovet M

- kolme ovea

- leveys 1700–2100 mm, korkeus max 2600 mm

1 130 € + asennustyö 300–550 €

Liukuovet XL

- neljä ovea

- leveys 2100–2900 mm, korkeus max 2600 mm

1 380 € + asennustyö 330–600 €

Annamme asennukselle tarjouksen asennuksineen mittakäynnin yhteydessä, työn osuus noin 270–600 €.

LATTIA



Investoi kotisi yleisilmeeseen

Puramme vanhan parkettilattiasi ja asennamme tilalle valitsemasi tyylikkään parketin tai kestäväen korkkivinyylin. Asennuksen yhteydessä uusimme myös jalkalistat (maalattu valkoinen 12 x 42).

PARKETIT



TAMMI SILVER GREY WHITE WASH

Harmaa, mattalakattu, 1-säle, Ellett Design Collection
101 €/m² (työn osuus 44 €/m²)



TAMMI WHITE MATT

Vaalea, valkomattalakattu, 1-säle, Ellett Design Collection
100 €/m² (työn osuus 44 €/m²)

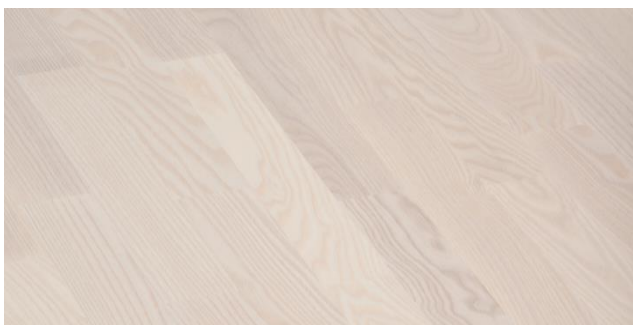

SAARNI NATURE DOUBLE WHITE

Vaalea, valkomattalakattu, 3-säle, Ellett
76 €/m² (työn osuus 44 €/m²)

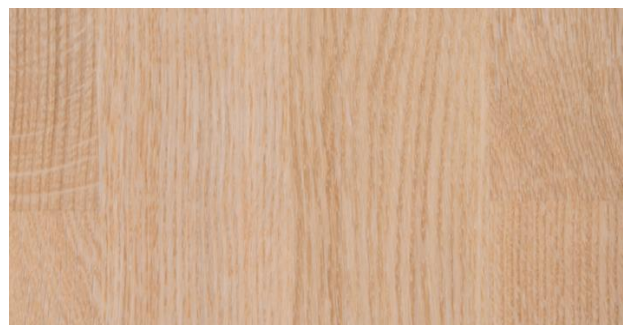

TAMMI NATUR VAALEA

Vaalea, valkomattalakattu, 3-säle, Ellett
74 €/m² (työn osuus 44 €/m²)

KORKKIVINYYLIT

(Pergo vinyyli Classic Plank: rikkoutumaton, kulutuksenkestävä vinyyli, HDF-runko ja korkkikerros)



MODERN HARMAA TAMMI PREMIUM

Harmaa, 1-säle, KL32 V2107-40017
77 €/m² (työn osuus 43 €/m²)



GREY WASHED OAK OPTIMUM

Harmaa, 1-säle, KL33 V3131-40082
81 €/m² (työn osuus 43 €/m²)

SEINÄT



Uusi ilme, raikas tunnelma

Jo yksi seinä raikastaa paljon ja kaikkien pintojen maalaus tekee huoneen kuin uudeksi! Voit myös teettää katseenvangitsevan tehosteseinän tai efektipinnan. Kodin kaikkien seinien maalaus pohjakäsittelyineen kestää yleensä noin yhden työpäivän. Efektipintojen työstäminen voi kestää useamman päivän käsittelystä riippuen.

Jos paikkaamista vaativien kohtien vuoksi aikaa menee arvioitua enemmän, saat uuden aikataulun tilauksesi yhteydessä. Ennen käsittelyä suojaamme ja rajaamme kotisi kiinteät pinnat. Lisäksi ohjeistamme kuinka teet maalarille riittävän työtilan siirtämällä irtokalusteet yms.

ASUNNON UUDET MAALIPINNAT

Sisältää pintojen tasoituksen ja kiinteiden pintojen suojaamisen.

Sävy: maalarinvalkoinen.

15 €/m² (työn osuus 12 €/m²).

TEHOSTESEINÄ

Seinän maalaus oheisesta väripaletista valitulla tehostevärillä (Tikkurilan Symphony ja Pro Grey -värikartat)

17 €/m² (työn osuus 12 €/m²)

Vaaleanharmaa
1908

Keskiharmaa
1924

Tummanharmaa
1927

Posliinikukka
Y415

Neito
X420

Rustiikki
V418

Angora
H466

Gorgonzola
G444

Nefriitti
N494

Valkama
K498

SEINÄT

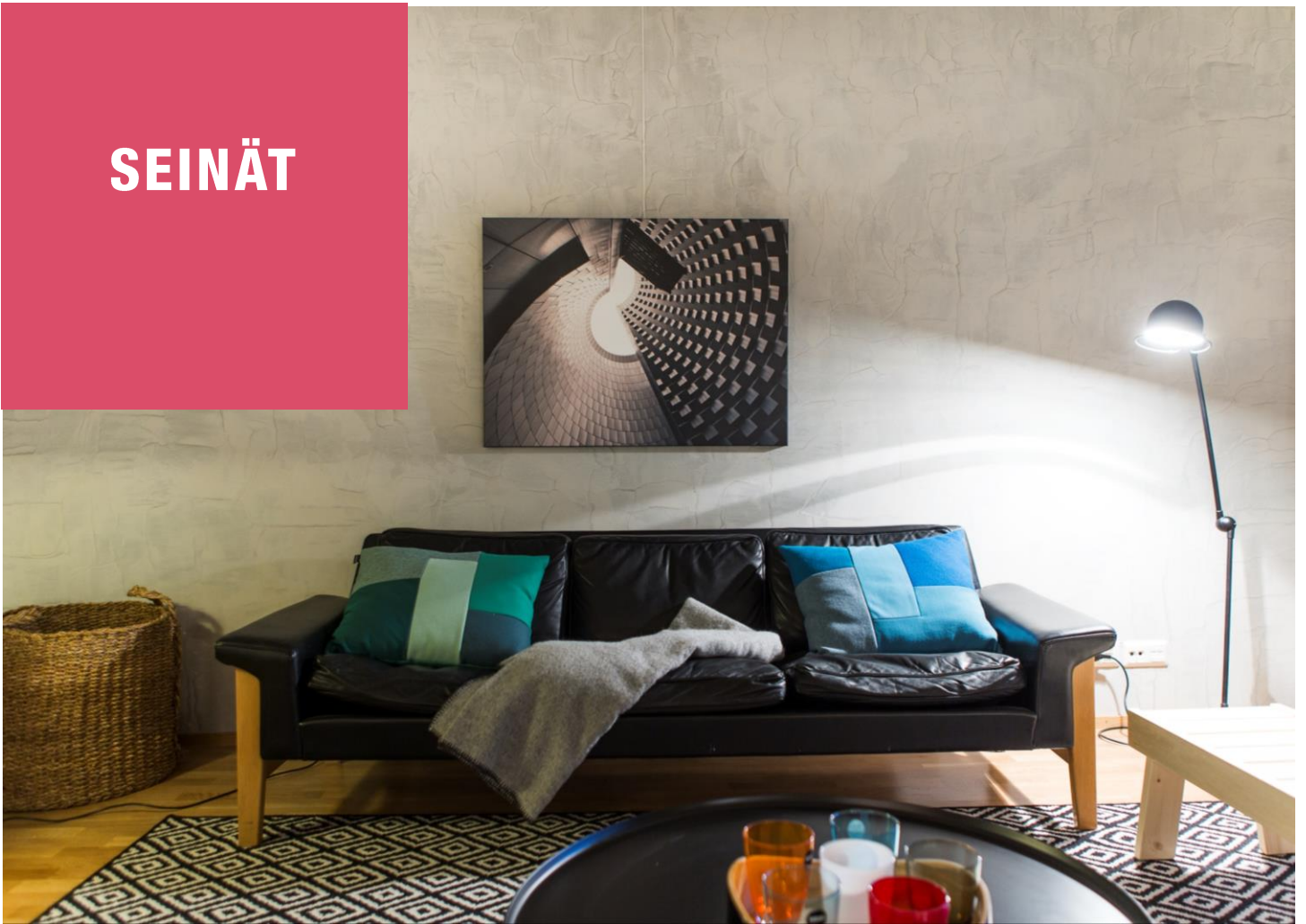

EFEKTIPINTA

Tunto Hieno -struktuuripinnoite tehdään teräslastatekniikalla. Valitse mieleisesi sävyparit alla olevista vaihtoehdoista.
80 €/m² (työn osuus 40 €/m²).



KUURAN VAALEA
pohjasävy H487
pintasävy G487



LÄMMIN LUOTO
pohjasävy K487
pintasävy H487



HEHKUVA HARMAA
pohjasävy N488
pintasävy K488

LIITUTAULU

Taulun koko ja yksityiskohdat sovitetaan tilauksen yhteydessä. Väri: musta.
54 €/m² (työn osuus 40 €/m²).

Vinkki! Saat yksilöllisen liitutaulun valitsemalla sen muodoksi esimerkiksi ympyrän tai kaarikuvion. Liitutaulumalleja löytyy useissa eri sävyissä. Kysy lisätietoja meiltä!



VÄLIOVET



EASY 201

Valkoinen
kevytlaakaovi
68 €/kpl

STYLE 1

Valkoinen 3-peilinen
kevytpeiliovi
112 €/kpl

STYLE 2

Valkoinen/kirkas
ruutulasin
kevytpeiliovi
240 €/kpl

TREND 301

Valkoinen
puukuitulevyinen
kehysovi
149 €/kpl

TREND 302K

Valkoinen/kirkas
lasi -kehysovi
243 €/kpl

TREND 302S

Valkoinen/
satiinilasi -kehysovi
299 €/kpl

Uudet väliovet kohentavat mukavasti kodin ilmettä. Uuden tyylin saat valitsemalla kokonaan uuden ovimallin ja painikkeet. Tarkistamme ovilevyjen soveltuvuuden huonekohtaisesti. HUOM! Parvekkeen sisäovia ei voi vaihtaa.

VÄLIOVIEN KARMIT

Väliovien karmit ja ovilistat voi vaihtaa uusiin välioven vaihdon yhteydessä. Valkoinen puukarmi ja valkoiseksi maalatut sileät puulistat
183 € (työn osuus 107 €).

EASY 201

Valkoinen tasareunainen
liukuovilevy 07-10
oviaukkoihin
106 €/kpl

(Työn osuus 36 €/ovi, sisältäen painikkeiden asennuksen).

PAINIKKEET

Abloy Presto 3-16SS/007
Kromattu Ms/CR **77 €/ovi**
Satiinikromattu Ms/HCR **83 €/ovi**



PARVEKE

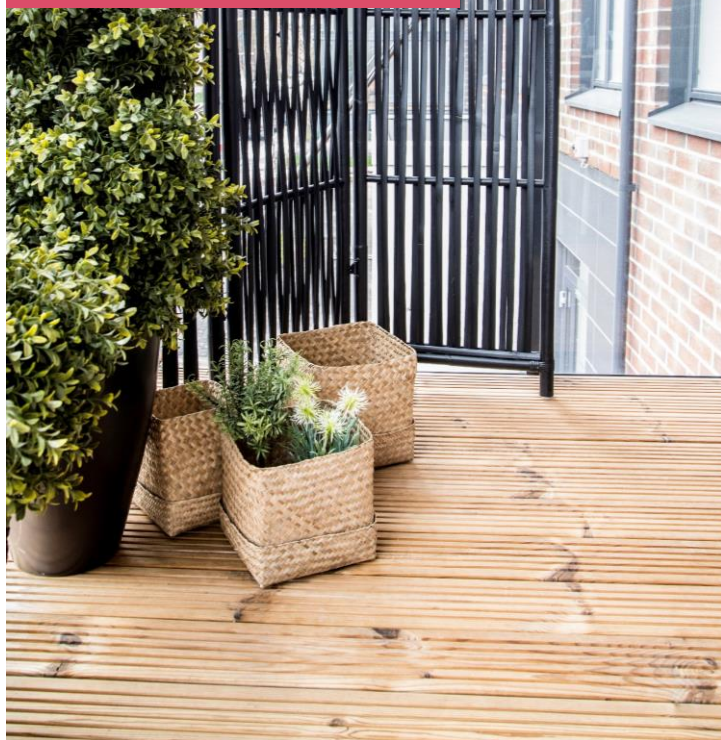

Lisämukavuutta parvekkeelle ritilöillä tai matolla. Valitse tyyliisi sopivat!

Parvekkeen mittoihin raatäloidy

PUURITILÄT

Lämpökäsitelty ruskea, uritettu mänty.

Koko n. 26 x 116 mm.

110 €/m² (työn osuus 30 €/m²).



KOMPOSIITTIRITILÄT

Valmistettu lähes kokonaan

kierrätysmateriaaleista, 100 % kierrätettävissä.

Koko n. 22 x 145 mm.

Väri vaihtoehdot: grafiitinharmaa, ruskea ja vaaleanharmaa.

135 €/m² (työn osuus 30 €/m²).

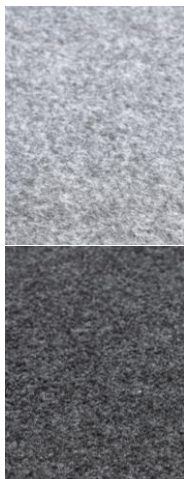
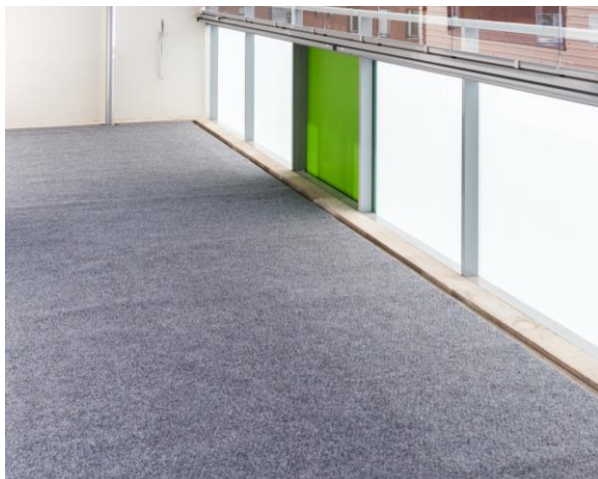

PARVEKEMATTO

Asennetaan vesiurien sisäpuolelle.

Väri vaihtoehdot: vaaleanharmaa ja tummanharmaa.

26 €/m²

Uutta & modernia



ELEKTRONINEN OVISILMÄ

Yale-ovisilmän näyttö syttyy 10 sekunniksi nappia painamalla ja voit turvallisesti nähdä kuka on oven takana. Ovisilmä asennetaan oveen samalle kohdalle kuin tavallinen ovisilmä.

Koko: 68 mm x 128 mm x 15 mm

Väri: musta, hopeinen reunus

Näyttö: 3,2" LCD

155 €



SÄLEKAIHTIMET

Mattavalkoiset DTM-sälekaihtimet ovat polttomaalattua alumiinia, myös narut ovat valkoiset. Säleen leveys on 25 mm. Parvekkeen ovessa ja paloikkunoissa sälekaihtimet ovat pinta-asennettuina.

50 €+ 35 €/m² (työn osuus 10 €/ikkuna).



TAULURIPUSTUSKISKO

Huomaamaton taulukisko pitää seinät ehjinä! Lisäksi taulujen siirtäminen ja niiden paikkojen vaihtaminen on helppoa. Taulukisko asennetaan seinään mahdollisimman lähelle katon rajaa.

Taulut kiinnitetään kiskoon ripustuslangalla ja taulukoukuilla. Hinta sisältää ripustuslangan ja taulukoukun (10 kg).

34€/jm (työn osuus 35 €/kisko)

YIT Kodin päivytyspalvelu -sopimusehdot

YLEISTÄ

Noudatamme kaikissa tekemisissä rakennus- ja remonttitoissa virallisia rakennuslupa- ja yleisesti käytössä olevia sopimusehtoja. Sopimusehdot jakautuvat erikseen kuluttajille tarkoitettuihin sopimusehtoihin, joissa on painotettu kuluttajan asemaa maallikkotilaaajana. Talonyhtiö- ja yritysasiakkaita koskevat yleiset rakennusalan sopimusehdot, joiden lähtökohdaksi on sekä tilaaja että työn toteuttaja ovat ammattilaisia.

Kaikki sopimuksemme perustuvat asiakkaalle etukäteen annettuun kirjalliseen tarjoukseen, jossa määritellään tapauskohtaisesti remontin kiinteä kokonaishinta. Sopimusehdot aikatauluineen käydään aina etukäteen läpi neuvotellen asiakkaan kanssa ennen varsinaisen kirjallisen sopimuksen tekemistä.

Maksuehdot ja -tapa esitetään kirjallisessa tarjouksessa ja sovitaan yksityiskohtaisemmin sopimuksessa. Varaamme oikeuden tarkistaa asiakkaan luottotiedot yli 1 000 euron tilauksissa ennen kirjallisen sopimuksen allekirjoittamista.

Noudatamme kilpailu- ja kuluttajaviraston kotimyyntin peruutusehtoja: asiakkaallamme on aina 14 päivän peruutusoikeus sopimuspäivästä alkaen tilaamiensa tavaroiden ja palveluiden osalta ellei niitä ole jo toimitettu/suoritettu asiakkaan nimenomaisesta pyynnöstä aikaisemmin.

KULUTTAJAN SOPIMUSEHDOT PIENISSÄ JA SUURISSA TÖISSÄ

Rakennusalan yleiset kuluttajasopimusehdot ovat tehneet yhdessä Rakennusteollisuus RT Ry, Kattoliitto Ry, Suomen Maalarimestariiliitto Ry, LVI-Tekniset Urakoitsijat LVI-TU Ry ja Suomen sähkö- ja teleurakoitsijaliitto Ry. Rakennusalan yleiset kuluttajasopimusehdot ovat kuluttaja-asiamiehen tarkastamat ja hyväksymät.

Kuluttajasopimusehdot jakautuvat alle 10 000 euron töitä koskeviin sopimusehtoihin ja yli 10 000 euron töitä koskeviin sopimusehtoihin. Alle 10 000 euron arvoisissa remonteissa noudatettavat sopimusehdot ovat rakennusalan erikoistöitä koskevat yleiset kuluttajasopimusehdot REYS-8 1995. Yli 10 000 euron arvoisissa remonteissa noudatettavat sopimusehdot ovat rakennusalan yleiset kuluttajasopimusehdot RYS-9 1998. Huomioitavaksi, että yli 15 000 euron remonteissa on huomioitava verohallinnon edellyttämät työntekijä- ja urakkatietojen ilmoitukset.

Taloyhtiöiden ja yritysten sopimusehdot

Taloyhtiö- ja yritysasiakkaiden kanssa käytämme rakennusalan yleisiä sopimusehtoja YSE1998, jotka koskevat kaikkia urakkakokoja. Ne ovat yleisesti rakennuslupa- ja yleisesti käytössä olevat sopimusehdot. Niiden suhteen on löydettävissä esimerkiksi mahdollisissa riitatilanteissa jo valmiita ennakkoratkaisuja, jonka takia niiden käyttö verrattuna itse määriteltyihin sopimusehtoihin on huomattavasti turvallisempaa molemmiin puolin.







YIT RAKENNUS OY

Kerrostalot Pääkaupunkiseutu
Panuntie 11 (PL 36)
00621 Helsinki
puh. 020 433 111**

(*Puhelun hinta 0,088 eur/min)

[facebook.com/YitKoti](https://www.facebook.com/YitKoti)
yit.fi